

# ソフトテニス競技組合せ表

## 【 成 年 男 子 】

○数字はコート番号

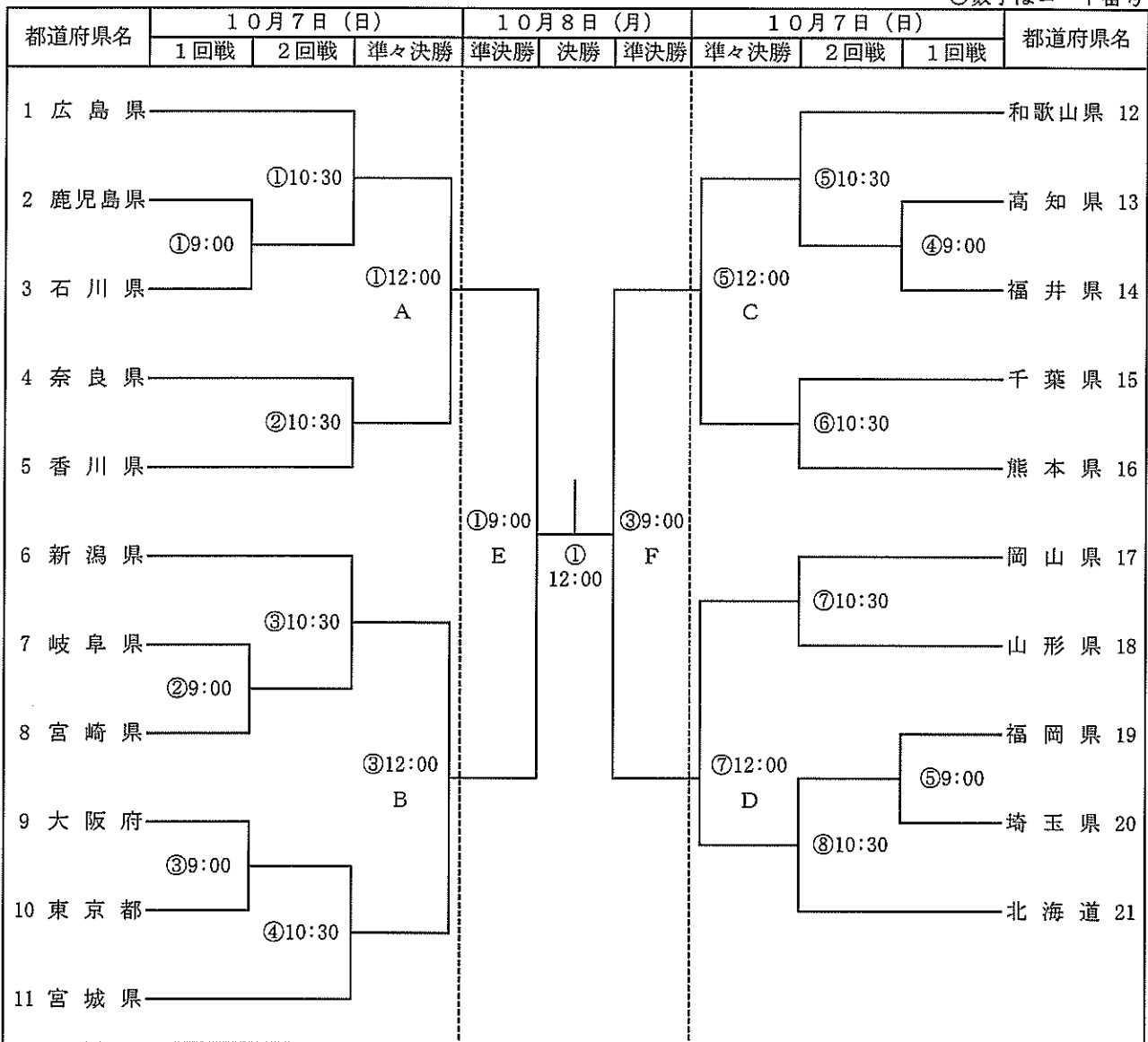

16  
ソフトテニス

10月8日

都道府県名	決勝	都道府県名
.	-	.
.	-	.
.	-	.
	対	

都道府県名	準決勝	都道府県名
.	-	.
.	-	.
.	-	.
	対	

都道府県名	準決勝	都道府県名
.	-	.
.	-	.
.	-	.
	対	

都道府県名	3・4位決定	都道府県名
.	-	.
.	-	.
	対	

3～4位

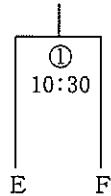

5～6位

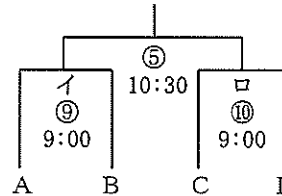

7～8位

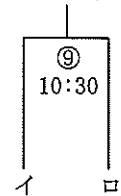

# ソフトテニス競技組合せ表

## 【成年女子】

○数字はコート番号

都道府県名	10月7日(日)			10月8日(月)			10月7日(日)			都道府県名
	1回戦	2回戦	準々決勝	準決勝	決勝	準決勝	準々決勝	2回戦	1回戦	
1 千葉県										福島県 13
2 香川県	①9:00	①10:30						⑤10:30		和歌山県 14
3 岩手県								⑤9:00		熊本県 15
4 沖縄県	②9:00		①12:00				⑤12:00			埼玉県 16
5 愛知県		②10:30	A				C	⑥9:00		北海道 17
6 岡山県				⑤9:00		⑦9:00		⑥10:30		広島県 18
7 富山県				E	⑦12:00	F				岐阜県 19
8 鹿児島県	③9:00	③10:30						⑦10:30		徳島県 20
9 宮城県								⑦9:00		大分県 21
10 東京都	④9:00		③12:00				⑦12:00			福井県 22
11 大阪府		④10:30	B				D	⑧9:00		茨城県 23
12 新潟県								⑧10:30		京都府 24

10月8日

都道府県名	決勝	都道府県名
.	-	.
.	-	.
.	-	.
	対	

都道府県名	準決勝	都道府県名
.	-	.
.	-	.
.	-	.
	対	

都道府県名	準決勝	都道府県名
.	-	.
.	-	.
.	-	.
	対	

都道府県名	3・4位決定	都道府県名
.	-	.
.	-	.
	対	

3～4位

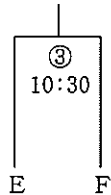

5～6位

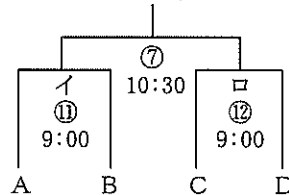

7～8位

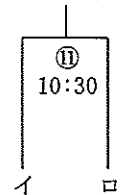

# ソフトテニス競技組合せ表

## 【少年男子】

○数字はコート番号

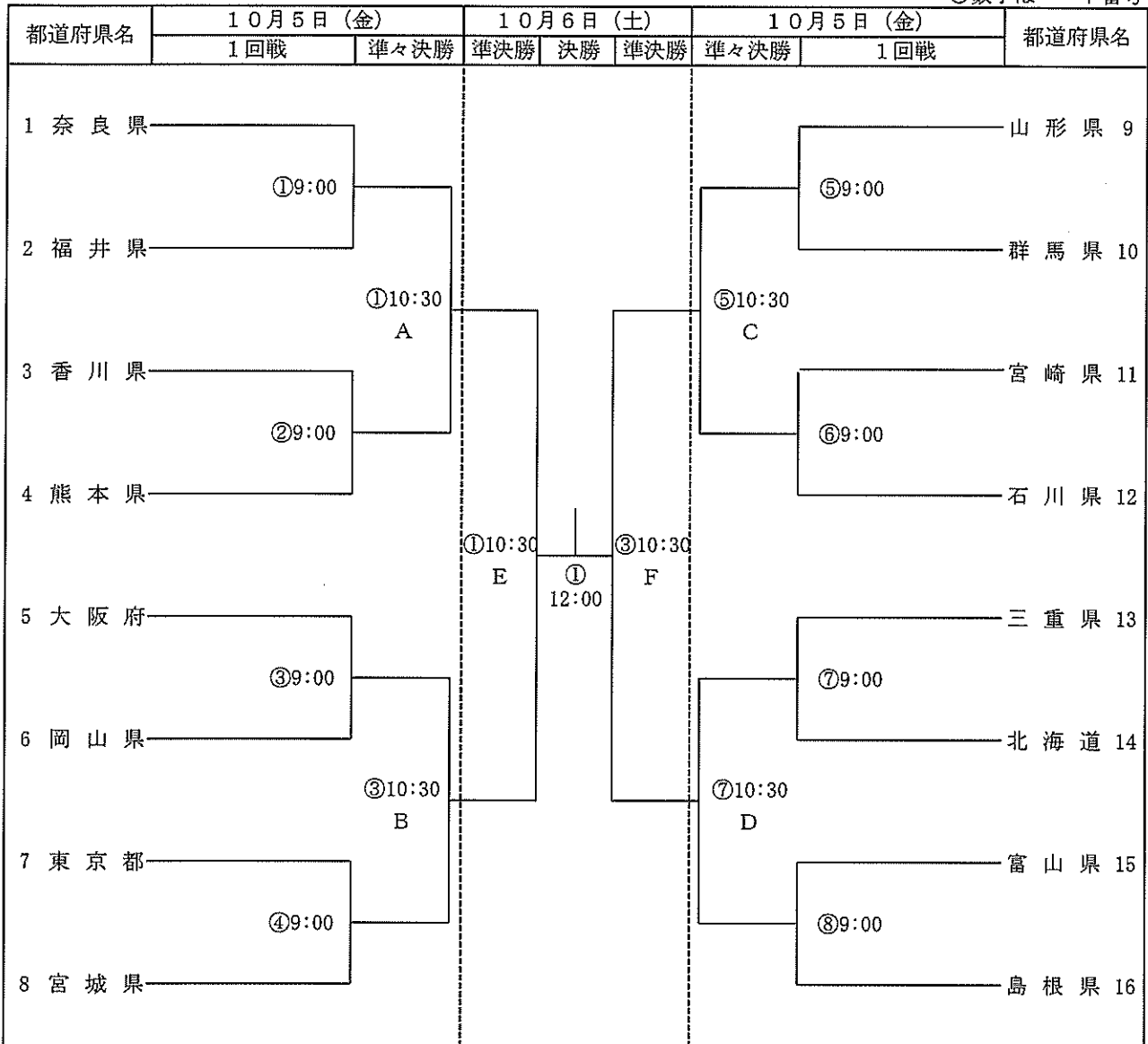

16  
ソフトテニス

10月6日

都道府県名	決勝	都道府県名
・	—	・
・	—	・
・	—	・
・	対	

都道府県名	準決勝	都道府県名
・	—	・
・	—	・
・	—	・
・	対	

都道府県名	準決勝	都道府県名
・	—	・
・	—	・
・	—	・
・	対	

都道府県名	3・4位決定	都道府県名
・	—	・
・	—	・
・	—	・
・	対	

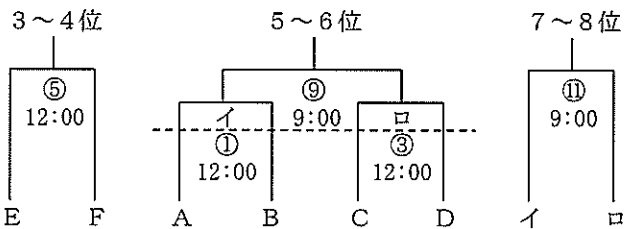

# ソフトテニス競技組合せ表

## 【 少年 女子 】

○数字はコート番号

都道府県名	10月5日(金)			10月6日(土)					10月5日(金)			都道府県名
	1回戦	2回戦	3回戦	準々決勝	準決勝	決勝	準決勝	準々決勝	3回戦	2回戦	1回戦	
1 東京都												神奈川県 24
2 佐賀県		①10:30								①12:00		富山県 25
3 岐阜県	①9:00		①13:30							⑧9:00		熊本県 26
4 山形県		②10:30							⑤13:30		秋田県 27	
5 滋賀県				①9:00						②12:00	⑨9:00	大阪府 28
6 茨城県												愛媛県 29
7 岡山県		③10:30										岩手県 30
8 青森県	②9:00									③12:00	⑩9:00	京都府 31
9 石川県			②13:30									千葉県 32
10 徳島県	③9:00								⑥13:30		⑪9:00	愛知県 33
11 鹿児島県		④10:30									④12:00	大分県 34
12 新潟県				⑤10:30								広島県 35
13 静岡県	④9:00	⑤10:30			⑤10:30							福岡県 36
14 奈良県			③13:30			③						香川県 37
15 長崎県	⑤9:00					⑦10:30						山梨県 38
16 群馬県		⑥10:30								⑦13:30		長野県 39
17 鳥取県				③9:00							⑩10:30	北海道 40
18 福井県										⑥12:00		島根県 41
19 福島県	⑦10:30											宮城県 42
20 宮崎県	⑥9:00									⑦12:00		沖縄県 43
21 埼玉県		④13:30									⑪10:30	山口県 44
22 高知県	⑦9:00	⑧10:30								⑤13:30		兵庫県 45
23 和歌山県											⑫10:30	栃木県 46
										⑧12:00		三重県 47

10月6日

都道府県名	決勝	都道府県名
・	—	・
・	—	・
・	—	・
・	—	・
・	対	・

都道府県名	準決勝	都道府県名
・	—	・
・	—	・
・	—	・
・	—	・
・	対	・

都道府県名	準決勝	都道府県名
・	—	・
・	—	・
・	—	・
・	—	・
・	対	・

都道府県名	3・4位決定	都道府県名
・	—	・
・	—	・
・	—	・
・	対	・

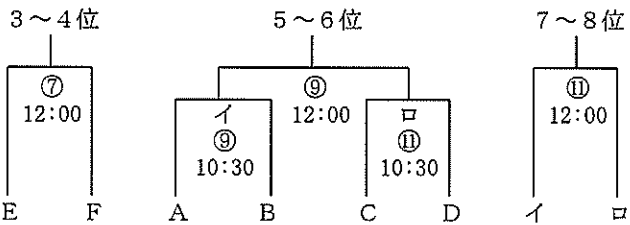

16ソフトテニス